

226 - Molla a gas con estremità filettate

Nome prodotto	226 - Molla a gas con estremità filettate
Codice	12-4 L 140-55-30N
Materiale	Acciaio

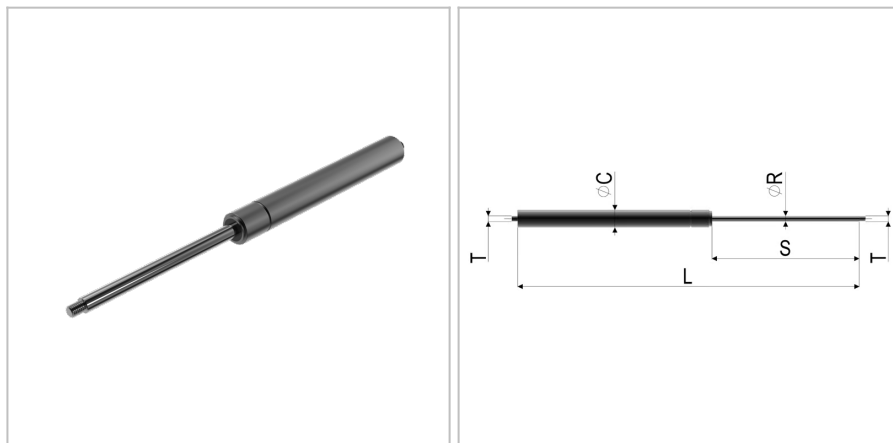

DIMENSIONI

L	Lunghezza	140 mm
s	Corsa	55 mm
F1	Forza della molla	30 N
T	Filettatura	M4
$\varnothing C$	Diametro del cilindro	12 mm
v	Velocità di estrazione	0,15 m/s
$\varnothing R$	Diametro della barra filettata	4 mm

TOLLERANZE

F1tol	Tolleranza della forza	10 N
Ltol	Tolleranza della lunghezza	+/- 2