

8240 - Molla a gas con estremità filettate

Nome prodotto	8240 - Molla a gas con estremità filettate
Codice	22-10 L 874-400-600N
Materiale	Acciaio

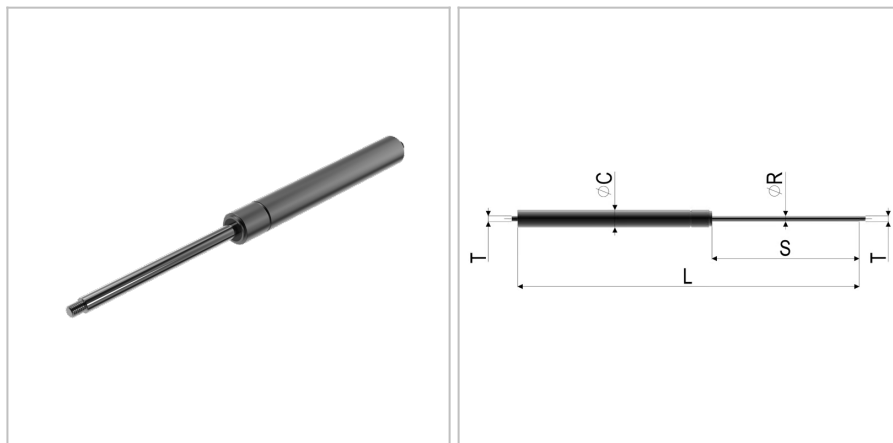

DIMENSIONI

L	Lunghezza	874 mm
s	Corsa	400 mm
F1	Forza della molla	600 N
T	Filettatura	M8
øC	Diametro del cilindro	23 mm
v	Velocità di estrazione	0,1 m/s
øR	Diametro della barra filettata	10 mm

TOLLERANZE

F1tol	Tolleranza della forza	30 N
Ltol	Tolleranza della lunghezza	+/- 2