

9300 - Molla a gas con occhiello saldato

Nome prodotto	9300 - Molla a gas con occhiello saldato
Codice	9300
Descrizione	22-10 EW 683-295-350N
Materiale	Acciaio

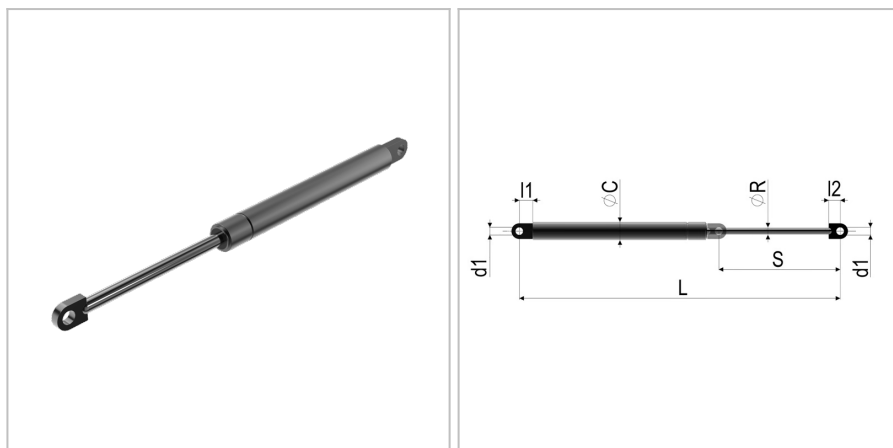

DIMENSIONI

L	Lunghezza	683 mm
s	Corsa	295 mm
F1	Forza della molla	350 N
d1	Diametro del foro dell'occhio	8,1 mm
phi C	Diametro del cilindro	22 mm
v	Velocità di estrazione	0,3 m/s
phi R	Diametro della barra filettata	10 mm

TOLLERANZE

F1tol	Tolleranza della forza	30 N
Ltol	Tolleranza della lunghezza	+/- 2