

## 61246 - Molla a gas con funzione di riduzione della forza

<b>Nome prodotto</b>	61246 - Molla a gas con funzione di riduzione della forza
<b>Codice</b>	61246
<b>Descrizione</b>	18-8 S V 525-250-XN
<b>Materiale</b>	AISI316L

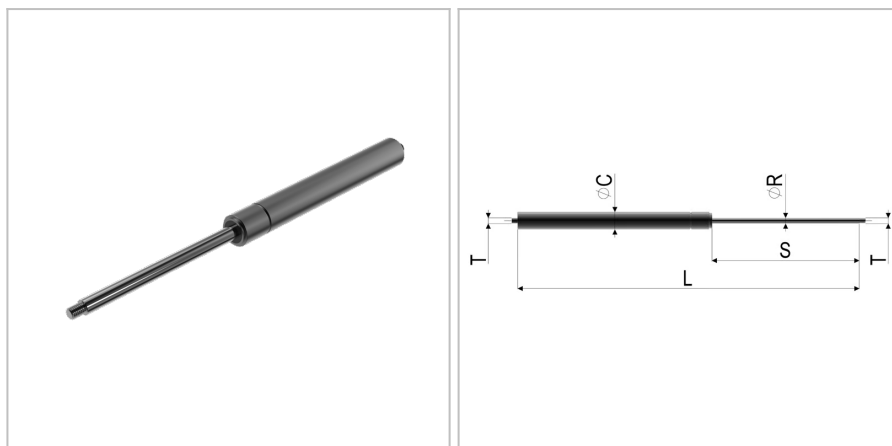

### DIMENSIONI

<b>L</b>	Lunghezza	525 mm
<b>s</b>	Corsa	525 mm
<b>F1</b>	Forza della molla	650 N
<b>T</b>	Filettatura	M6
<b>øC</b>	Diametro del cilindro	18 mm
<b>v</b>	Velocità di estrazione	0,3 m/s
<b>øR</b>	Diametro della barra filettata	8 mm

### TOLLERANZE

<b>Ltol</b>	Tolleranza della lunghezza	+/- 2
-------------	----------------------------	-------