

61248 - Molla a gas con funzione di riduzione della forza

Nome prodotto	61248 - Molla a gas con funzione di riduzione della forza
Codice	61248
Descrizione	18-8 S V 650-300-XN
Materiale	AISI316L

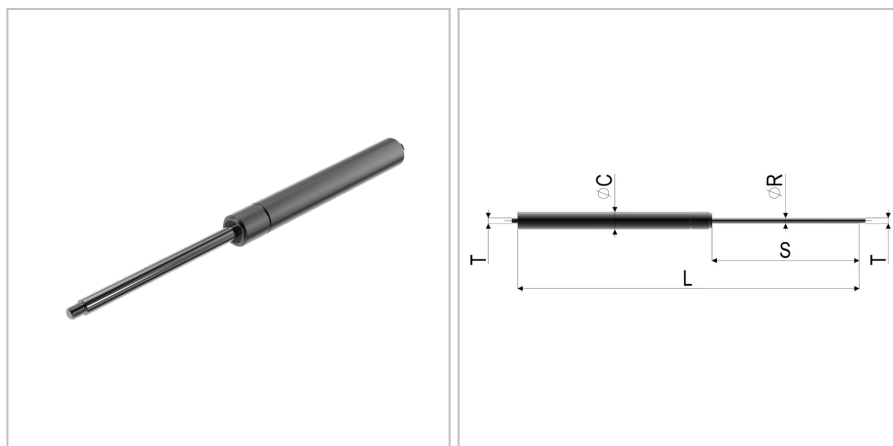

DIMENSIONI

L	Lunghezza	650 mm
s	Corsa	650 mm
F1	Forza della molla	650 N
T	Filettatura	M6
$\varnothing C$	Diametro del cilindro	18 mm
v	Velocità di estrazione	0,3 m/s
$\varnothing R$	Diametro della barra filettata	8 mm

TOLLERANZE

Ltol	Tolleranza della lunghezza	+/- 2
-------------	----------------------------	-------