

7931 - Molla a tazza

Nome prodotto	7931 - Molla a tazza
Codice	DSS 18X6.2X0.4
Materiale	EN101511.4310

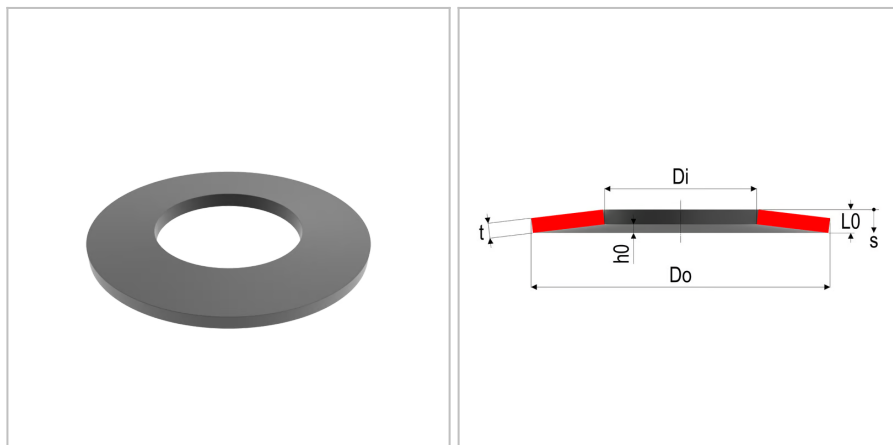

DIMENSIONI

Do	Diametro esterno	18 mm
Di	Diametro interno	6.2 mm
t	Spessore	0.4 mm
L0	Altezza libera	1 mm
Nop	Unità di imballaggio	
h0	Altezza della curvatura, max sospensione	0,6 mm
s1	Curvatura a F1	0,15 mm
s2	Curvatura a F2	0,3 mm
s3	Curvatura a F3	0,45 mm
S	Superficie	
F1	Forza al 25%	78 N
F2	Forza al 50%	116 N
F3	Forza al 75%	128 N
sn	Massima curvatura	0,6
Fn	Forza massima	126 N

TOLLERANZE

F3tol	Forza a F3 tol	+32.0 /-9.6 N
Ditol	Tolleranza del diametro interno	+0.15 mm
Dotol	Tolleranza del diametro esterno	-0.18 mm
L0tol	Tolleranza della lunghezza libera	+0,10/-0,05 mm

MOLLE STANDARD è marchio di Springs Group Srl
Via Marchese Davia, 7/b - 40017 San Giovanni in Persiceto (Bo)
Tel. +39 051 821141 - Fax +39 051 6876099