

4838 - Rondella di bloccaggio di tipo B

Nome prodotto	4838 - Rondella di bloccaggio di tipo B
Codice	4838
Descrizione	WLB 2X10
Materiale	CK67

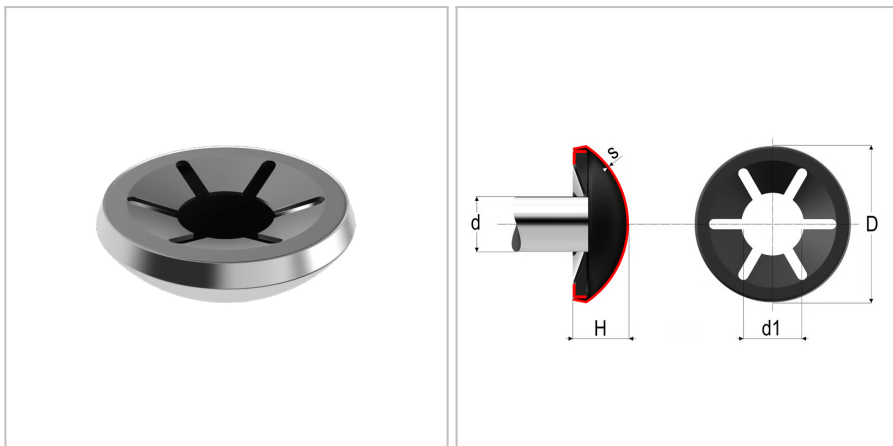

DIMENSIONI

d	Diametro della spina di guida	2
Do	Diametro esterno	10 mm
t	Spessore	0.3 mm
H0	Altezza	3,8 mm
Dimax	Diametro interno max	1,65 mm
Dimin	Diametro interno minimo	1,5 mm
r	Numero di scanalature	4