

5068 - Rondella di bloccaggio di tipo B

Nome prodotto	5068 - Rondella di bloccaggio di tipo B
Codice	5068
Descrizione	WLB 8X22
Materiale	CK67

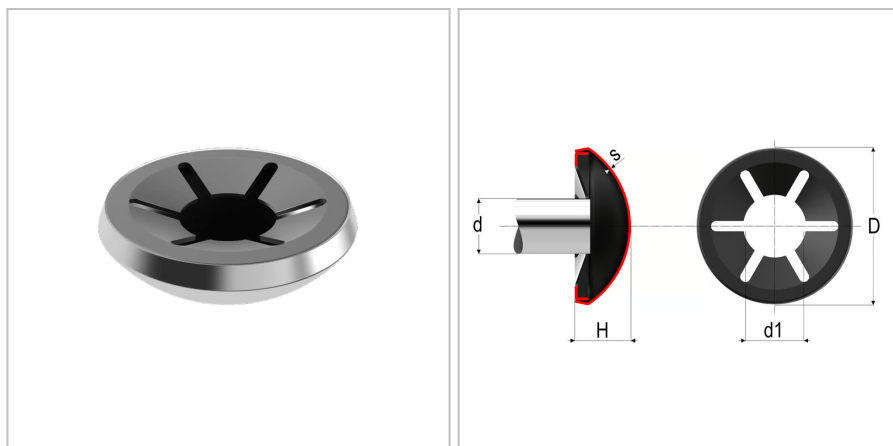

DIMENSIONI

d	Diametro della spina di guida	8
Do	Diametro esterno	22 mm
t	Spessore	0.3 mm
H0	Altezza	7 mm
Dimax	Diametro interno max	7,65 mm
Dimin	Diametro interno minimo	7,5 mm
r	Numero di scanalature	6