

4840 - Rondella di bloccaggio di tipo B

Nome prodotto	4840 - Rondella di bloccaggio di tipo B
Codice	4840
Descrizione	WLB 3X10
Materiale	CK67

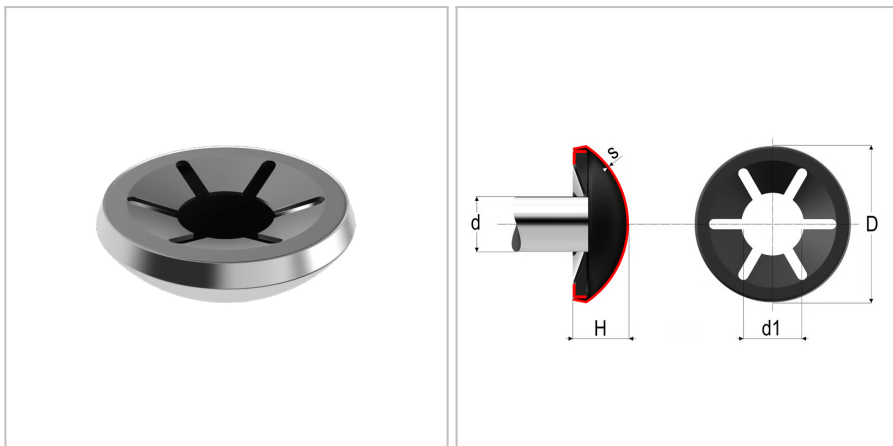

DIMENSIONI

d	Diametro della spina di guida	3
Do	Diametro esterno	10 mm
t	Spessore	0.3 mm
H0	Altezza	3,8 mm
Dimax	Diametro interno max	2,65 mm
Dimin	Diametro interno minimo	2,5 mm
r	Numero di scanalature	4