

## 9373 - Clip di bloccaggio di tipo SLM

<b>Nome prodotto</b>	9373 - Clip di bloccaggio di tipo SLM
<b>Codice</b>	9373
<b>Descrizione</b>	SLM 4
<b>Materiale</b>	CK67

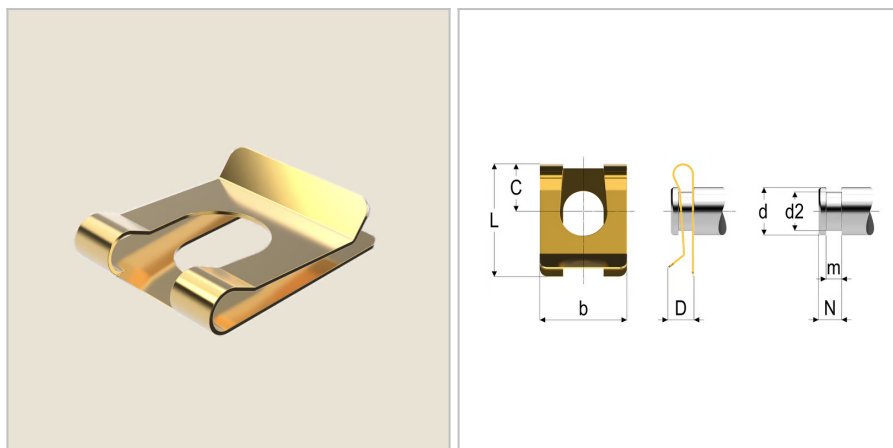

### DIMENSIONI

<b>d</b>	Diametro della spina di guida	4 mm
<b>d2min</b>	Diametro della scanalatura min	3.1 mm
<b>d2max</b>	Diametro della scanalatura max	3.2 mm
<b>Maf</b>	Forza assiale massima	1000 N
<b>mmax</b>	Larghezza della scanalatura max	0,74 mm
<b>S</b>	Superficie	Galvanized;gialloChrome
<b>Nmax</b>	Distanza massima dalla fine della scanalatura	2.1 mm
<b>b</b>	Larghezza	7 mm
<b>mmin</b>	Larghezza della scanalatura min	0.64 mm
<b>Nmin</b>	Distanza minima dalla fine della scanalatura	1.9 mm
<b>D</b>	Altezza montata	2,2 mm
<b>C</b>	Quota centro foro lato piegato	4 mm
<b>L</b>	Lunghezza	8.75 mm