

## 3463 - molla a trazione

<b>Nome prodotto</b>	3463 - molla a trazione
<b>Codice</b>	3463
<b>Descrizione</b>	ES 2X15X120
<b>Materiale</b>	EN10270-1-SH

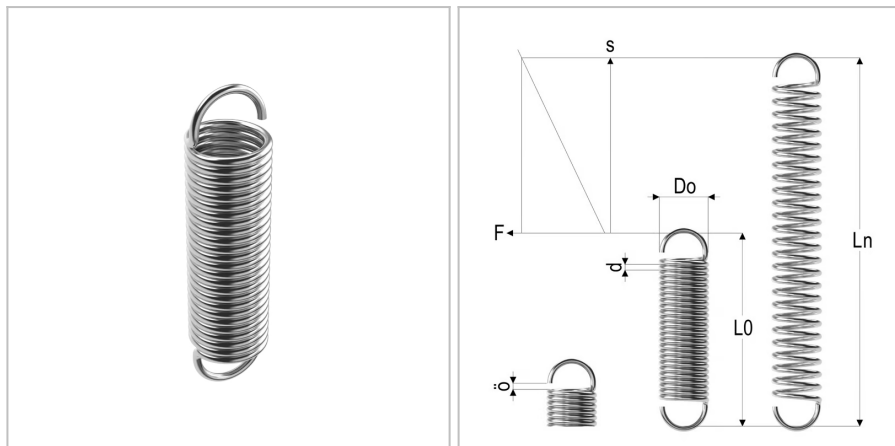

### DIMENSIONI

<b>d</b>	Diametro del filo	2 mm
<b>Do</b>	Diametro esterno	15 mm
<b>L0</b>	Lunghezza libera	120 mm
<b>R</b>	Forza della molla	1.5 N/mm
<b>Ln</b>	Costante elastica	228 mm
<b>Fn</b>	Forza a Ln	177 N
<b>F0</b>	Forza di precarico	20 N
<b>Nt</b>	Numero di spire	51