

3337 - molla a trazione

Nome prodotto	3337 - molla a trazione
Codice	3337
Descrizione	ES 0.75X6X20
Materiale	EN10270-1-SH

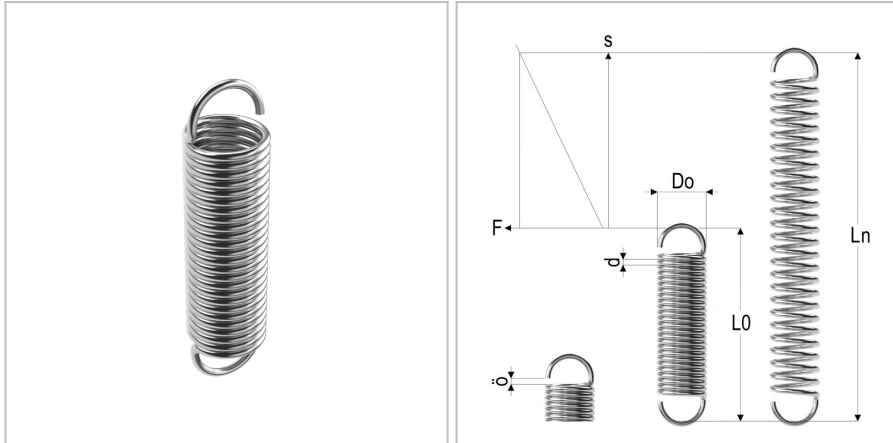

DIMENSIONI

d	Diametro del filo	0.75 mm
Do	Diametro esterno	6 mm
L0	Lunghezza libera	20 mm
R	Forza della molla	1.6 N/mm
Ln	Costante elastica	35 mm
Fn	Forza a Ln	28 N
F0	Forza di precarico	3 N
Nt	Numero di spire	14