

3425 - molla a trazione

Nome prodotto	3425 - molla a trazione
Codice	3425
Descrizione	ES 1.5X10X40
Materiale	EN10270-1-SH

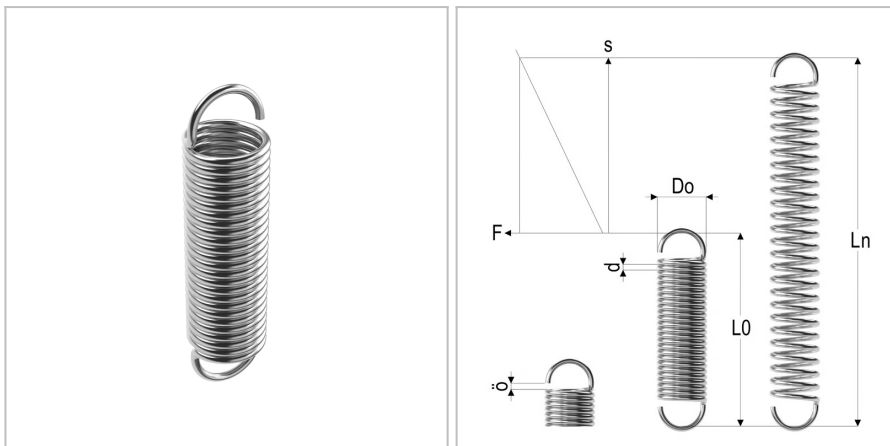

DIMENSIONI

d	Diametro del filo	1.5 mm
Do	Diametro esterno	10 mm
L0	Lunghezza libera	40 mm
R	Forza della molla	5.2 N/mm
Ln	Costante elastica	60 mm
Fn	Forza a Ln	117 N
F0	Forza di precarico	13 N
Nt	Numero di spire	16