

## 3251 - molla a trazione

<b>Nome prodotto</b>	3251 - molla a trazione
<b>Codice</b>	3251
<b>Descrizione</b>	ES 0.4X4X30
<b>Materiale</b>	EN10270-1-SH

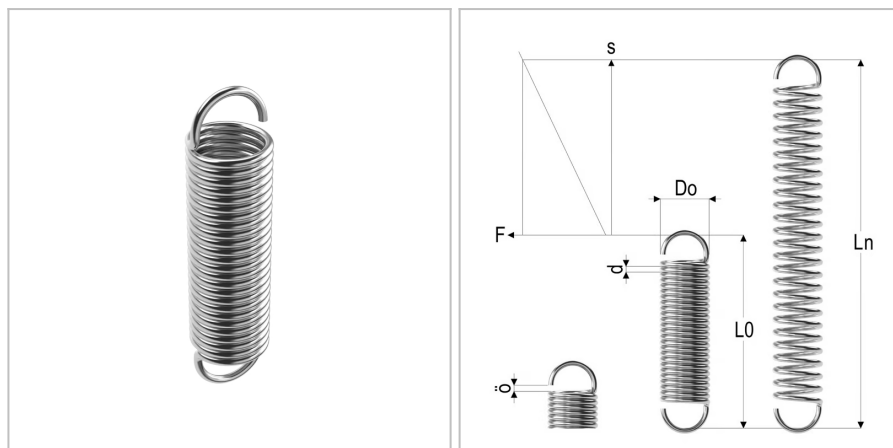

### DIMENSIONI

<b>d</b>	Diametro del filo	0.4 mm
<b>Do</b>	Diametro esterno	4 mm
<b>L0</b>	Lunghezza libera	30 mm
<b>R</b>	Forza della molla	0.098 N/mm
<b>Ln</b>	Costante elastica	94 mm
<b>Fn</b>	Forza a Ln	7 N
<b>F0</b>	Forza di precarico	0,7 N
<b>Nt</b>	Numero di spire	57