

9660 - molla a trazione

Nome prodotto	9660 - molla a trazione
Codice	9660
Descrizione	ES 3.20X36X102
Materiale	EN10270-1-SH

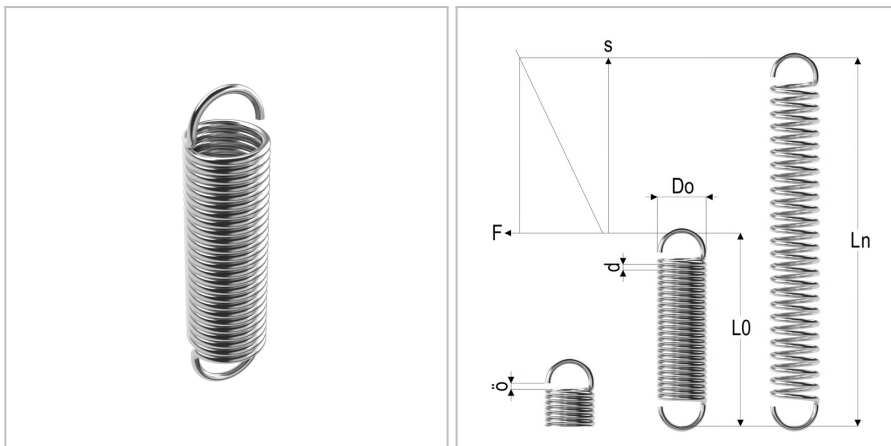

DIMENSIONI

d	Diametro del filo	3.2 mm
Do	Diametro esterno	36 mm
L0	Lunghezza libera	102 mm
R	Forza della molla	1.9 N/mm
Ln	Costante elastica	233 mm
Fn	Forza a Ln	284 N
F0	Forza di precarico	36 N
Nt	Numero di spire	16