

3328 - molla a trazione

Nome prodotto	3328 - molla a trazione
Codice	3328
Descrizione	ES 0.6X8X25
Materiale	EN10270-1-SH

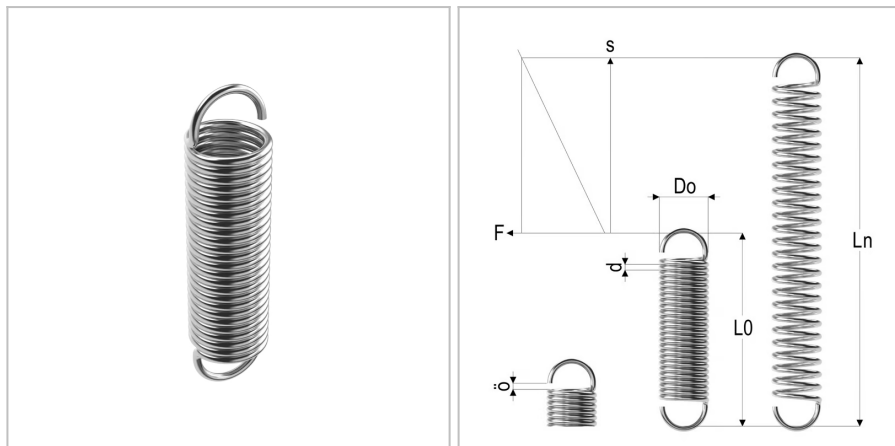

DIMENSIONI

d	Diametro del filo	0.6 mm
Do	Diametro esterno	8 mm
L0	Lunghezza libera	25 mm
R	Forza della molla	0.19 N/mm
Ln	Costante elastica	77 mm
Fn	Forza a Ln	11 N
F0	Forza di precarico	1,2 N
Nt	Numero di spire	17