

9638 - molla a trazione

Nome prodotto	9638 - molla a trazione
Codice	9638
Descrizione	ES 2.50X28X139
Materiale	EN10270-1-SH

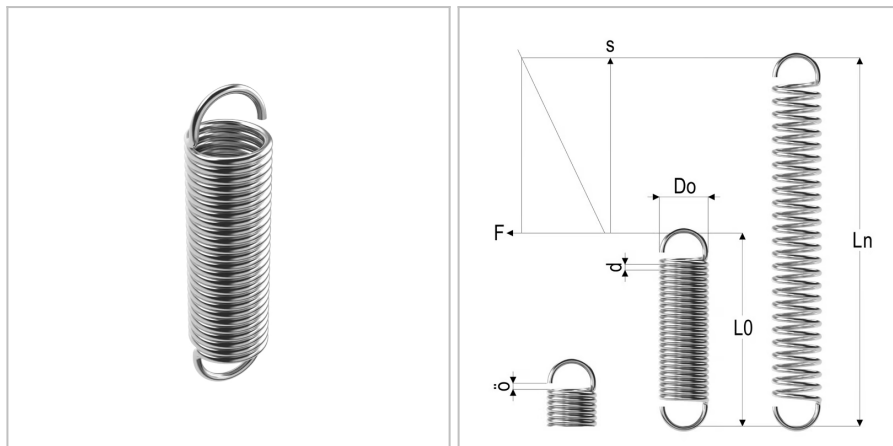

DIMENSIONI

d	Diametro del filo	2.5 mm
Do	Diametro esterno	28 mm
L0	Lunghezza libera	139 mm
R	Forza della molla	0.6 N/mm
Ln	Costante elastica	402 mm
Fn	Forza a Ln	182 N
F0	Forza di precarico	24 N
Nt	Numero di spire	40