

9671 - molla a trazione

Nome prodotto	9671 - molla a trazione
Codice	9671
Descrizione	ES 3.60X40X92.1
Materiale	EN10270-1-SH

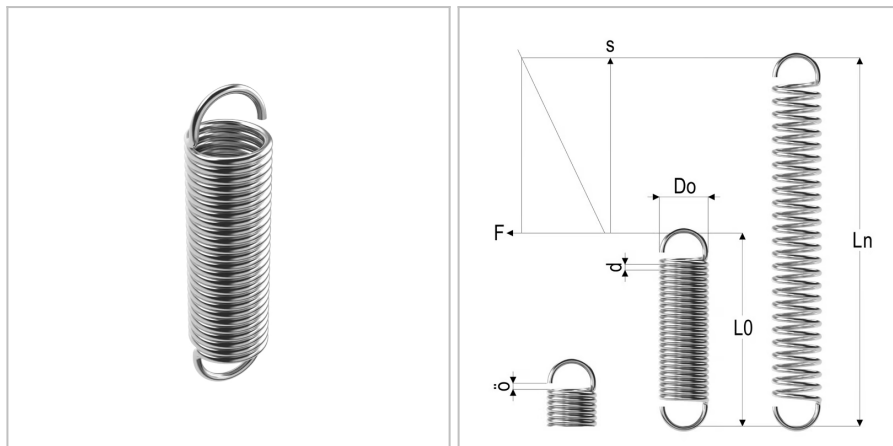

DIMENSIONI

d	Diametro del filo	3.6 mm
Do	Diametro esterno	40 mm
L0	Lunghezza libera	92.1 mm
R	Forza della molla	3.5 N/mm
Ln	Costante elastica	179 mm
Fn	Forza a Ln	354 N
F0	Forza di precarico	46 N
Nt	Numero di spire	10