

9641 - molla a trazione

Nome prodotto	9641 - molla a trazione
Codice	9641
Descrizione	ES 2.80X14X61
Materiale	EN10270-1-SH

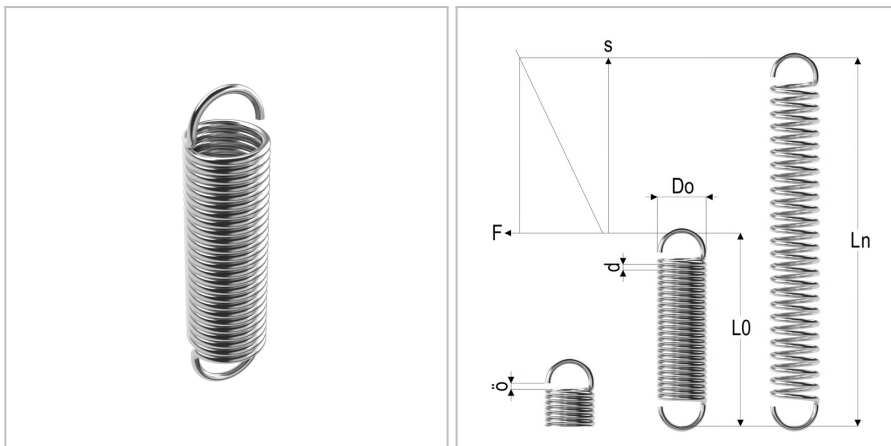

DIMENSIONI

d	Diametro del filo	2.8 mm
Do	Diametro esterno	14 mm
L0	Lunghezza libera	61 mm
R	Forza della molla	27.856 N/mm
Ln	Costante elastica	76 mm
Fn	Forza a Ln	465 N
F0	Forza di precarico	59 N
Nt	Numero di spire	16