

9572 - molla a trazione

Nome prodotto	9572 - molla a trazione
Codice	9572
Descrizione	ES 1.40X10X68.9
Materiale	EN10270-1-SH

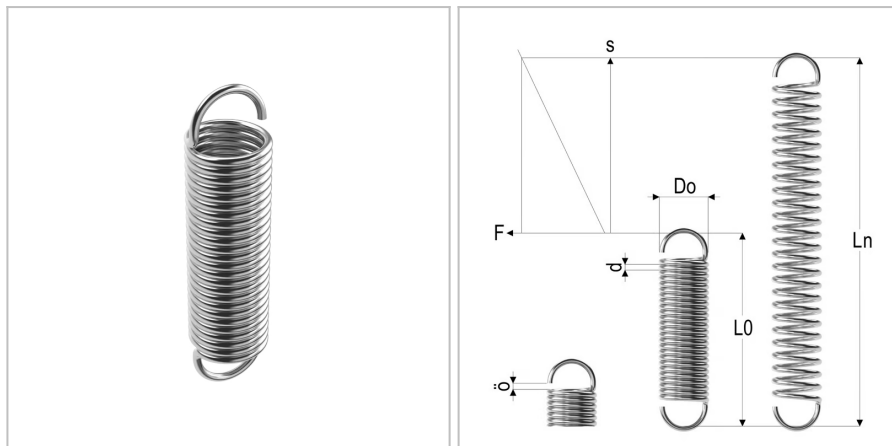

DIMENSIONI

d	Diametro del filo	1.4 mm
Do	Diametro esterno	10 mm
L0	Lunghezza libera	68.9 mm
R	Forza della molla	1.5 N/mm
Ln	Costante elastica	123 mm
Fn	Forza a Ln	97 N
F0	Forza di precarico	13 N
Nt	Numero di spire	40