

9562 - molla a trazione

Nome prodotto	9562 - molla a trazione
Codice	9562
Descrizione	ES 1.20X13X37.4
Materiale	EN10270-1-SH

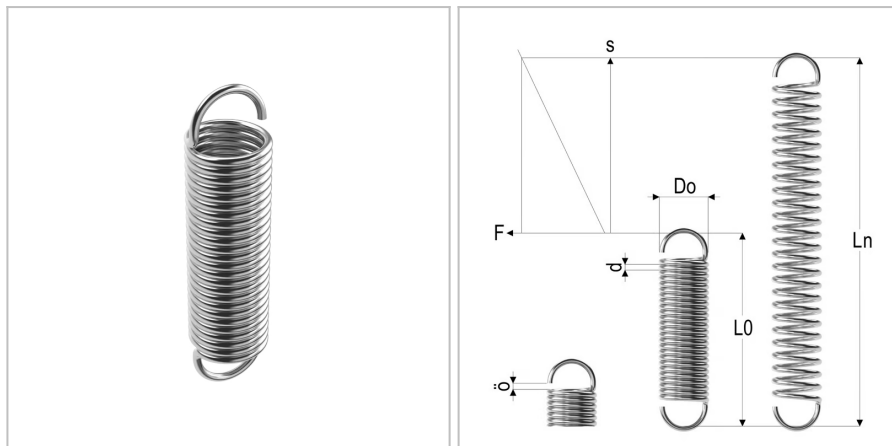

DIMENSIONI

d	Diametro del filo	1.2 mm
Do	Diametro esterno	13 mm
L0	Lunghezza libera	37.4 mm
R	Forza della molla	0.8 N/mm
Ln	Costante elastica	91 mm
Fn	Forza a Ln	49 N
F0	Forza di precarico	6,6 N
Nt	Numero di spire	16