

9761 - molla a trazione

Nome prodotto	9761 - molla a trazione
Codice	9761
Descrizione	ESS 0.80X4X12.6
Materiale	ISO6931-1

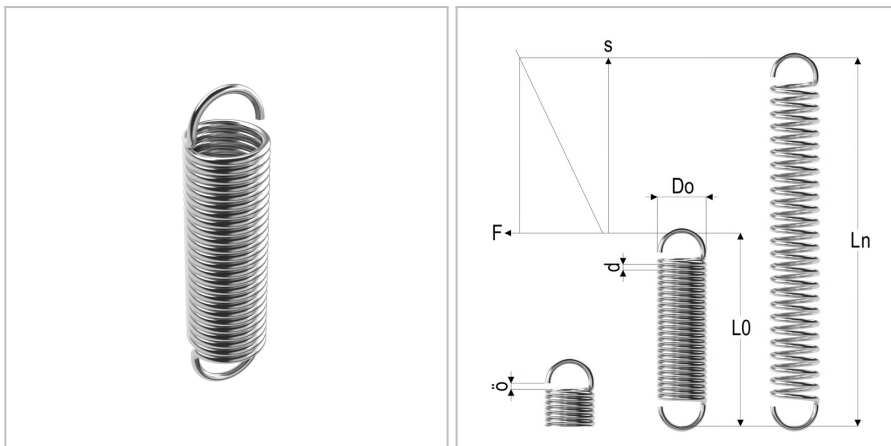

DIMENSIONI

d	Diametro del filo	0.8 mm
Do	Diametro esterno	4 mm
L0	Lunghezza libera	12.6 mm
R	Forza della molla	11 N/mm
Ln	Costante elastica	16 mm
Fn	Forza a Ln	44 N
F0	Forza di precarico	4,96 N
Nt	Numero di spire	10