

9744 - molla a trazione

Nome prodotto	9744 - molla a trazione
Codice	9744
Descrizione	ESS 0.63X7X16.1
Materiale	ISO6931-1

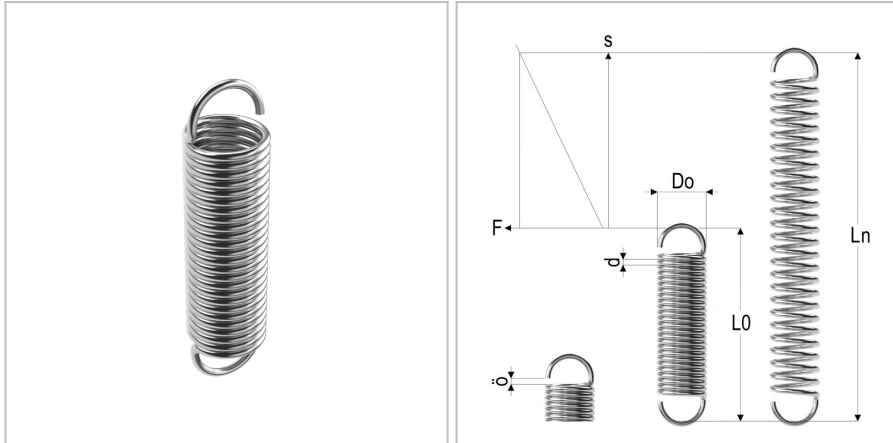

DIMENSIONI

d	Diametro del filo	0.63 mm
Do	Diametro esterno	7 mm
L0	Lunghezza libera	16.1 mm
R	Forza della molla	0.56 N/mm
Ln	Costante elastica	38 mm
Fn	Forza a Ln	13 N
F0	Forza di precarico	1,39 N
Nt	Numero di spire	10