

9712 - molla a trazione

Nome prodotto	9712 - molla a trazione
Codice	9712
Descrizione	ESS 0.50X2.50X7.9
Materiale	ISO6931-1

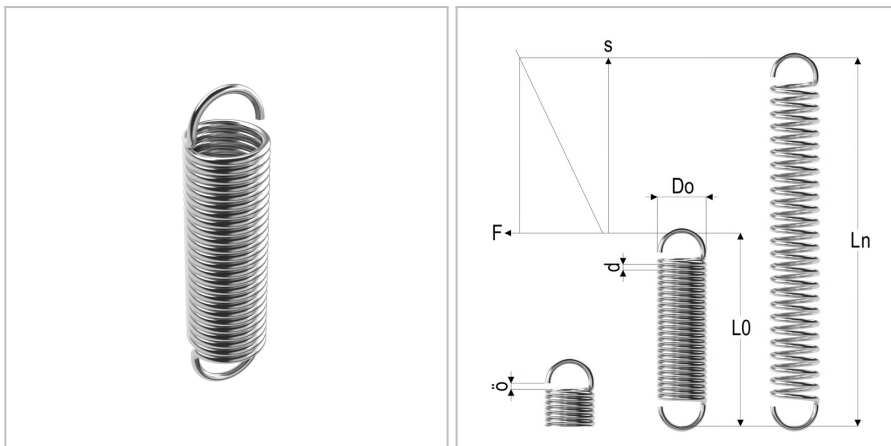

DIMENSIONI

d	Diametro del filo	0.5 mm
Do	Diametro esterno	2.5 mm
L0	Lunghezza libera	7.9 mm
R	Forza della molla	7.129 N/mm
Ln	Costante elastica	10 mm
Fn	Forza a Ln	20 N
F0	Forza di precarico	2,1 N
Nt	Numero di spire	10