

9757 - molla a trazione

Nome prodotto	9757 - molla a trazione
Codice	9757
Descrizione	ESS 0.70X7.50X21.7
Materiale	ISO6931-1

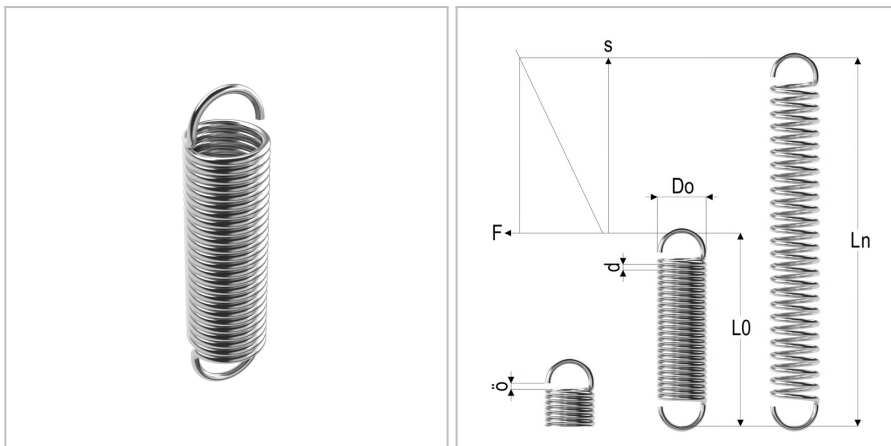

DIMENSIONI

d	Diametro del filo	0.7 mm
Do	Diametro esterno	7.5 mm
L0	Lunghezza libera	21.7 mm
R	Forza della molla	0.44 N/mm
Ln	Costante elastica	56 mm
Fn	Forza a Ln	17 N
F0	Forza di precarico	1,81 N
Nt	Numero di spire	16