

9749 - molla a trazione

Nome prodotto	9749 - molla a trazione
Codice	9749
Descrizione	ESS 0.70X3.50X11.1
Materiale	ISO6931-1

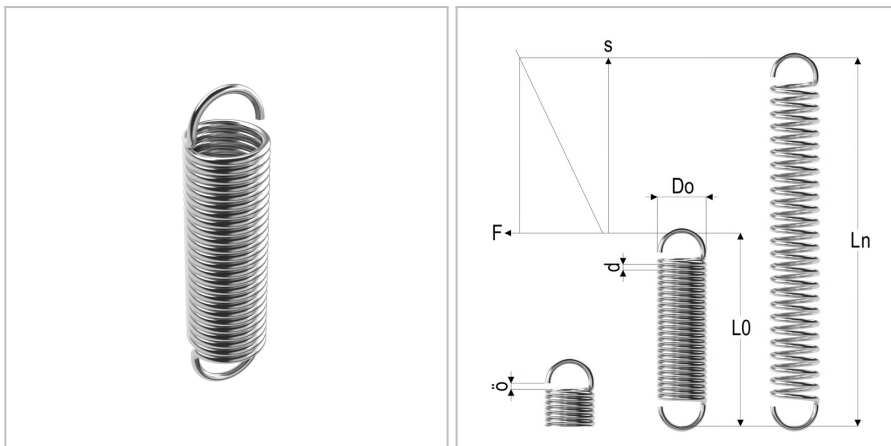

DIMENSIONI

d	Diametro del filo	0.7 mm
Do	Diametro esterno	3.5 mm
L0	Lunghezza libera	11.1 mm
R	Forza della molla	9.98 N/mm
Ln	Costante elastica	14 mm
Fn	Forza a Ln	34 N
F0	Forza di precarico	3,72 N
Nt	Numero di spire	10