

## 9779 - molla a trazione

<b>Nome prodotto</b>	9779 - molla a trazione
<b>Codice</b>	9779
<b>Descrizione</b>	ESS 0.90X6.30X30.6
<b>Materiale</b>	ISO6931-1

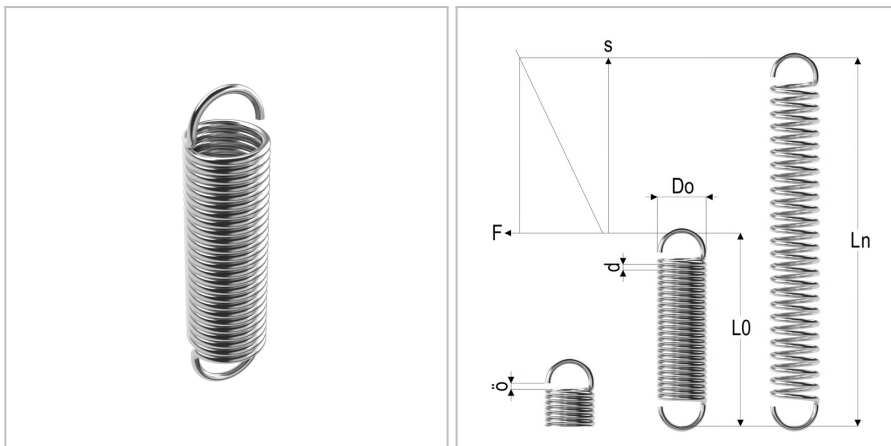

### DIMENSIONI

<b>d</b>	Diametro del filo	0.9 mm
<b>Do</b>	Diametro esterno	6.3 mm
<b>L0</b>	Lunghezza libera	30.6 mm
<b>R</b>	Forza della molla	1.5 N/mm
<b>Ln</b>	Costante elastica	54 mm
<b>Fn</b>	Forza a Ln	40 N
<b>F0</b>	Forza di precarico	4,66 N
<b>Nt</b>	Numero di spire	25