

## 9733 - molla a trazione

<b>Nome prodotto</b>	9733 - molla a trazione
<b>Codice</b>	9733
<b>Descrizione</b>	ESS 0.55X6X17.2
<b>Materiale</b>	ISO6931-1

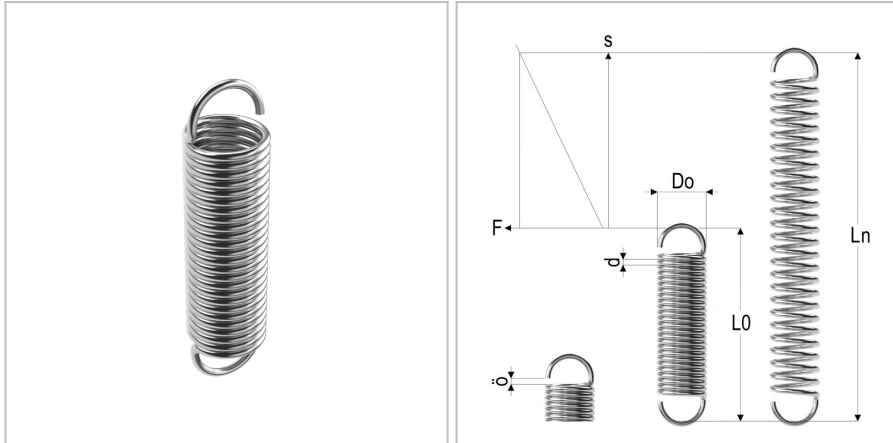

### DIMENSIONI

<b>d</b>	Diametro del filo	0.55 mm
<b>Do</b>	Diametro esterno	6 mm
<b>L0</b>	Lunghezza libera	17.2 mm
<b>R</b>	Forza della molla	0.32 N/mm
<b>Ln</b>	Costante elastica	47 mm
<b>Fn</b>	Forza a Ln	10 N
<b>F0</b>	Forza di precarico	0,91 N
<b>Nt</b>	Numero di spire	16