

3695 - molla a trazione

Nome prodotto	3695 - molla a trazione
Codice	3695
Descrizione	ESS 0.5X4X20
Materiale	ISO6931-1

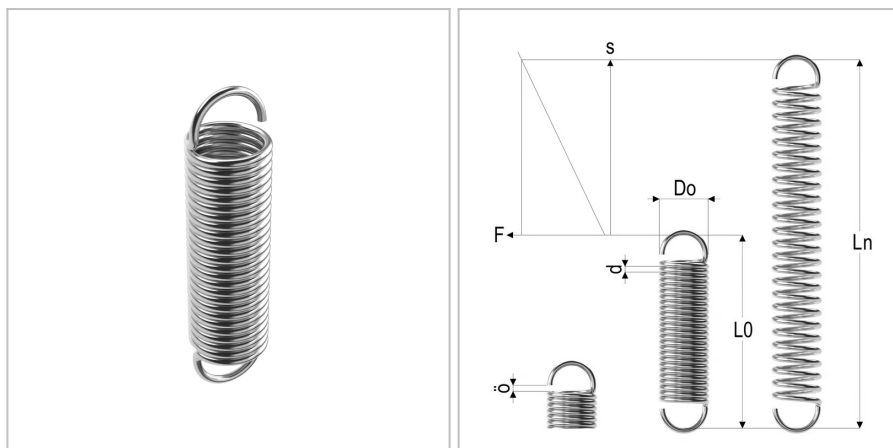

DIMENSIONI

d	Diametro del filo	0.5 mm
Do	Diametro esterno	4 mm
L0	Lunghezza libera	20 mm
R	Forza della molla	0.51 N/mm
Ln	Costante elastica	41 mm
Fn	Forza a Ln	12 N
F0	Forza di precarico	1,3 N
Nt	Numero di spire	26