

9825 - molla a trazione

Nome prodotto	9825 - molla a trazione
Codice	9825
Descrizione	ESS 1.20X13X66.2
Materiale	ISO6931-1

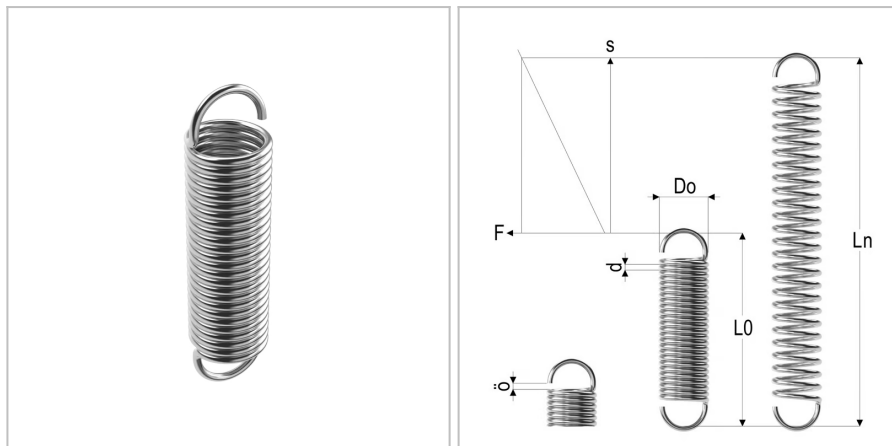

DIMENSIONI

d	Diametro del filo	1.2 mm
Do	Diametro esterno	13 mm
L0	Lunghezza libera	66.2 mm
R	Forza della molla	0.29 N/mm
Ln	Costante elastica	208 mm
Fn	Forza a Ln	46 N
F0	Forza di precarico	5,47 N
Nt	Numero di spire	40