

9734 - molla a trazione

Nome prodotto	9734 - molla a trazione
Codice	9734
Descrizione	ESS 0.55X6X22.1
Materiale	ISO6931-1

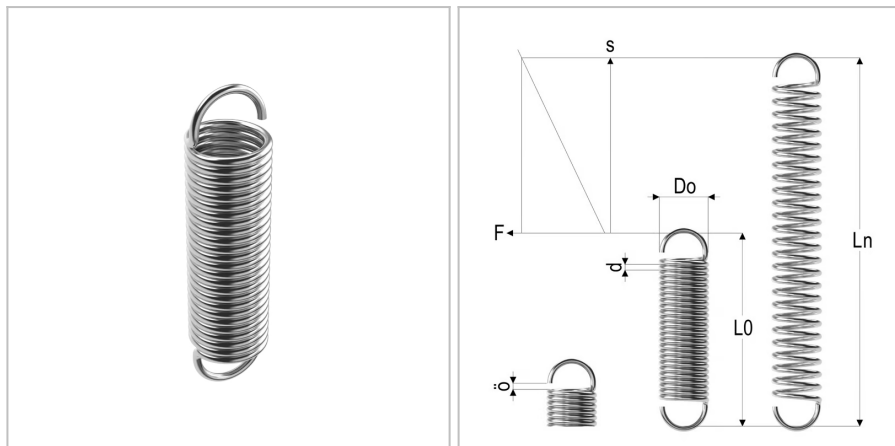

DIMENSIONI

d	Diametro del filo	0.55 mm
Do	Diametro esterno	6 mm
L0	Lunghezza libera	22.1 mm
R	Forza della molla	0.21 N/mm
Ln	Costante elastica	68 mm
Fn	Forza a Ln	10 N
F0	Forza di precarico	0,91 N
Nt	Numero di spire	25