

9769 - molla a trazione

Nome prodotto	9769 - molla a trazione
Codice	9769
Descrizione	ESS 0.80X9X20.6
Materiale	ISO6931-1

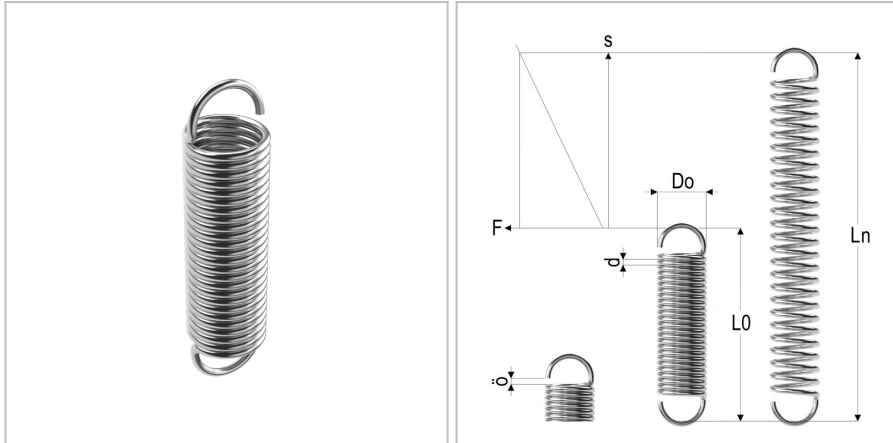

DIMENSIONI

d	Diametro del filo	0.8 mm
Do	Diametro esterno	9 mm
L0	Lunghezza libera	20.6 mm
R	Forza della molla	0.68 N/mm
Ln	Costante elastica	48 mm
Fn	Forza a Ln	21 N
F0	Forza di precarico	2,28 N
Nt	Numero di spire	10