

8647 - molla a trazione

Nome prodotto	8647 - molla a trazione
Codice	8647
Descrizione	TF 2.5X20
Materiale	Acciaio automatico

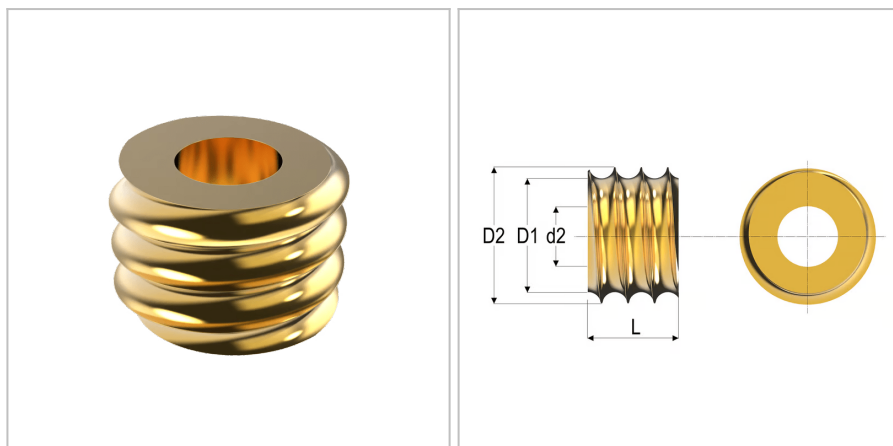

DIMENSIONI

d	Diametro del filo	2.5 mm
Do	Diametro esterno	20 mm
L	Lunghezza	8 mm
d2	Filettatura	M6
D1	Diametro della fine della filettatura	15 mm
S	Superficie	Galvanized;gialloChrome
D2	Diametro della filettatura	17 mm