

8648 - molla a trazione

Nome prodotto	8648 - molla a trazione
Codice	8648
Descrizione	TF 2.5X22
Materiale	Acciaio automatico

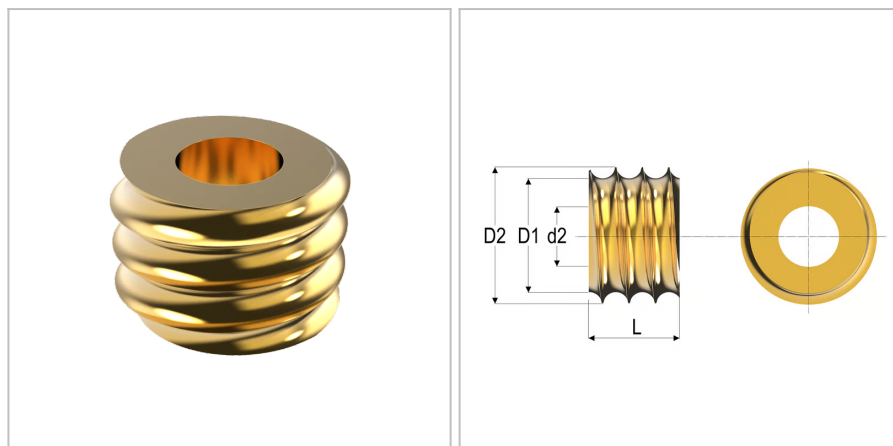

DIMENSIONI

d	Diametro del filo	2.5 mm
Do	Diametro esterno	22 mm
L	Lunghezza	8 mm
d2	Filettatura	M6
D1	Diametro della fine della filettatura	17 mm
S	Superficie	Galvanized;gialloChrome
D2	Diametro della filettatura	19 mm