

910 - Molla a spirale

Nome prodotto	910 - Molla a spirale
Codice	910
Descrizione	SCS 0.7x4x8
Materiale	EN101511.4310

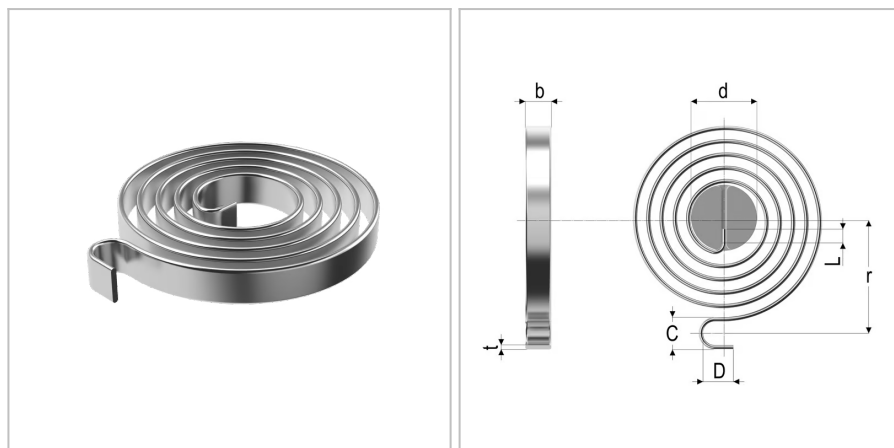

DIMENSIONI

t	Spessore del nastro	0.7 mm
b	Larghezza del nastro	4 mm
d	Diametro della spina di guida	10 mm
R	Costante elastica	0.67 deg
L	Lunghezza della piega della molla interna	3,5 mm
Mn	Massimo momento torcente a Md	506 Nmm
Mn2	Massimo momento torcente a Md2	405 Nmm
Nt	Numero di spire	8
C	Diametro interno	3,7 mm
D	Diametro esterno	5 mm
r	Raggio dal centro della molla al punto di supporto	29 mm
Md	Angolo del momento torcente	761 deg
Md2	Angolo del momento torcente 2	609 deg

TOLLERANZE

Mntol	Tolleranze del massimo momento torcentale	+/- 76.1 mm
--------------	---	-------------