

7137 - Molla a torsione

Nome prodotto	7137 - Molla a torsione
Codice	7137
Descrizione	TSR 2X9X8X2.5
Materiale	ISO6931-1

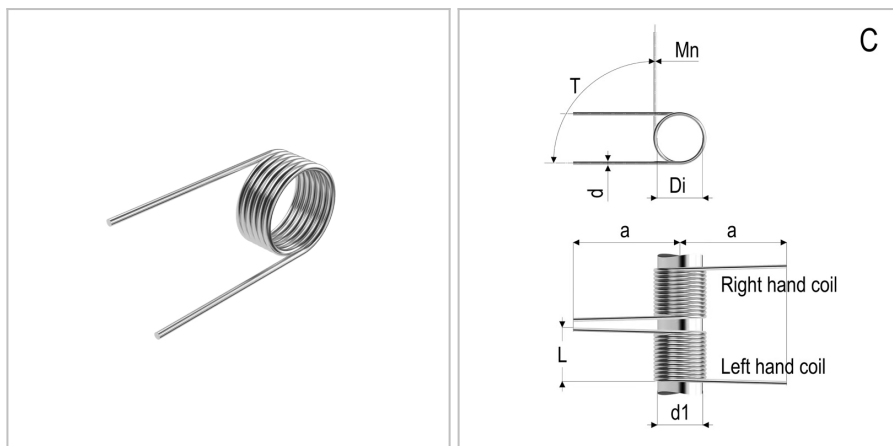

DIMENSIONI

d	Diametro del filo	2
Di	Diametro interno	9 mm
d1	Diametro dell'albero	8 mm
L	Lunghezza	6 mm
leg pos	Posizione del gambo	C
dir	Senso di avvolgimento	Destra
R	Costante di carico per grado	29 Nm
a	Lunghezza del gambo	60 mm
Nt	Numero di spire	2.5 Nm
T	Torsione massima	35 Nm
Mn	Massimo momento torcentale a 10.000 cicli	2.5

TOLLERANZE

Mntol	Tolleranza del massimo momento torcente	+/-134,42
--------------	---	-----------