

8970 - Molla a spirale di archimede

Nome prodotto	8970 - Molla a spirale di archimede
Codice	8970
Descrizione	SPS 0.60X12x10
Materiale	EN101511.4310

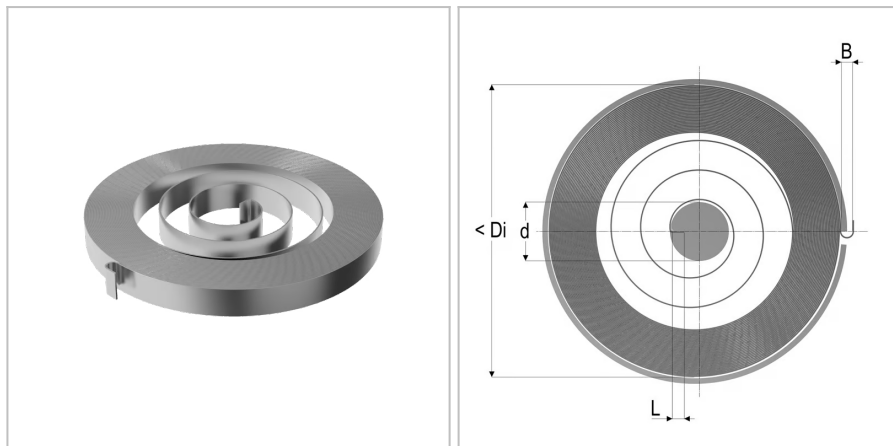

DIMENSIONI

t	Spessore del nastro	0.6 mm
b	Larghezza del nastro	12 mm
d	Diametro della spina di guida	18 mm
Di	Diametro dell'alloggiamento	85 mm
Nt	Numero di spire	10
M2	Forza alla torsione massima	709 Nmm
L	Lunghezza della piega della molla interna	5 mm
B	Apertura del punto di fissaggio	5 mm
M1	Forza precompressione	172 Nmm