

8997 - Molla a spirale di archimede

Nome prodotto	8997 - Molla a spirale di archimede
Codice	8997
Descrizione	SPS 0.80X20x20
Materiale	EN101511.4310

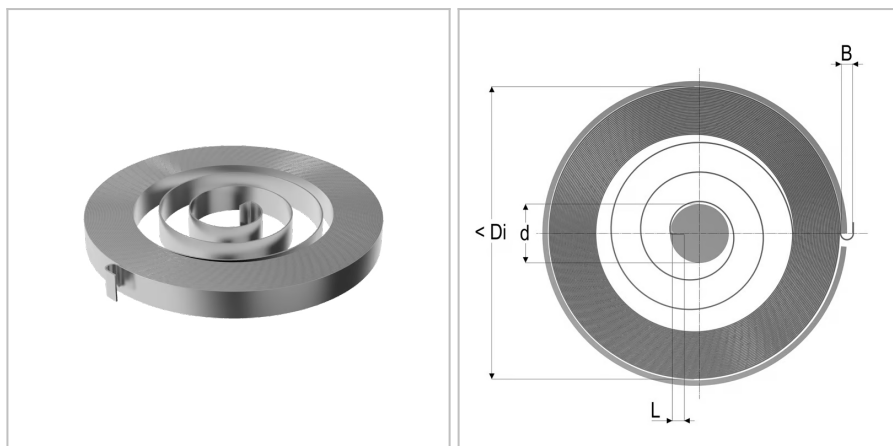

DIMENSIONI

t	Spessore del nastro	0.8 mm
b	Larghezza del nastro	20 mm
d	Diametro della spina di guida	25 mm
Di	Diametro dell'alloggiamento	157 mm
Nt	Numero di spire	20
M2	Forza alla torsione massima	2036 Nmm
L	Lunghezza della piega della molla interna	7 mm
B	Apertura del punto di fissaggio	6 mm
M1	Forza precompressione	411 Nmm