

8975 - Molla a spirale di archimede

Nome prodotto	8975 - Molla a spirale di archimede
Codice	8975
Descrizione	SPS 0.80X12x10
Materiale	EN101511.4310

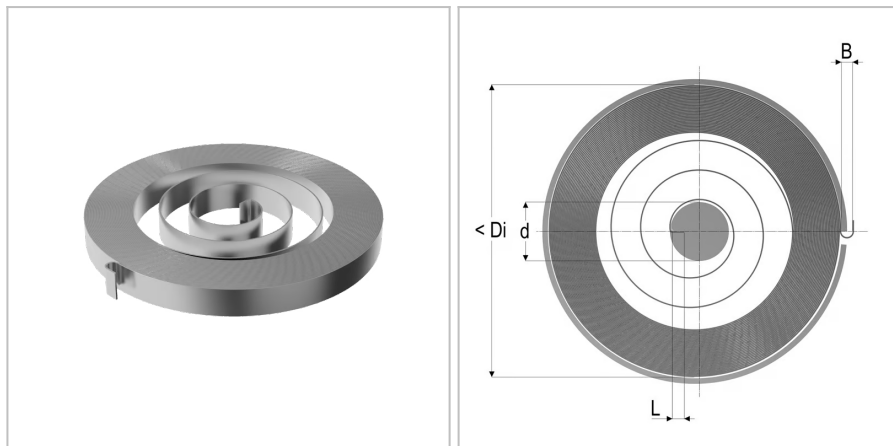

DIMENSIONI

t	Spessore del nastro	0.8 mm
b	Larghezza del nastro	12 mm
d	Diametro della spina di guida	25 mm
Di	Diametro dell'alloggiamento	115 mm
Nt	Numero di spire	10
M2	Forza alla torsione massima	1205 Nmm
L	Lunghezza della piega della molla interna	7 mm
B	Apertura del punto di fissaggio	6 mm
M1	Forza precompressione	292 Nmm