

8992 - Molla a spirale di archimede

Nome prodotto	8992 - Molla a spirale di archimede
Codice	8992
Descrizione	SPS 0.70X12x20
Materiale	EN101511.4310

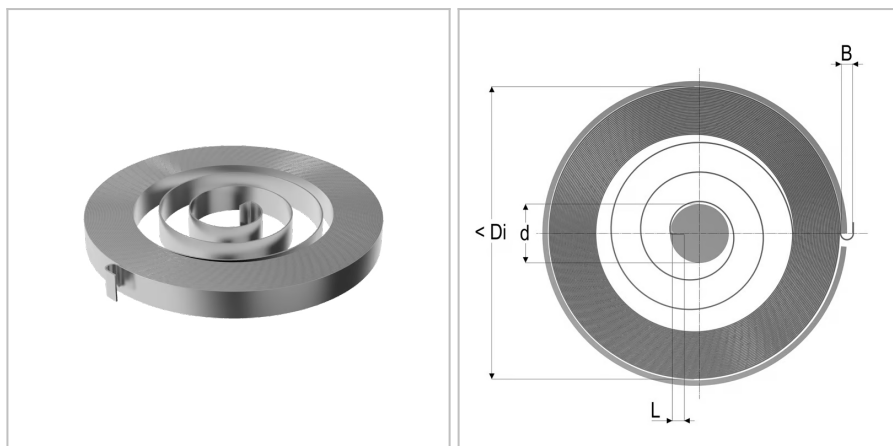

DIMENSIONI

t	Spessore del nastro	0.7 mm
b	Larghezza del nastro	12 mm
d	Diametro della spina di guida	20 mm
Di	Diametro dell'alloggiamento	136 mm
Nt	Numero di spire	20
M2	Forza alla torsione massima	942 Nmm
L	Lunghezza della piega della molla interna	6 mm
B	Apertura del punto di fissaggio	6 mm
M1	Forza precompressione	184 Nmm