

8967 - Molla a spirale di archimede

Nome prodotto	8967 - Molla a spirale di archimede
Codice	8967
Descrizione	SPS 0.50X12x10
Materiale	EN101511.4310

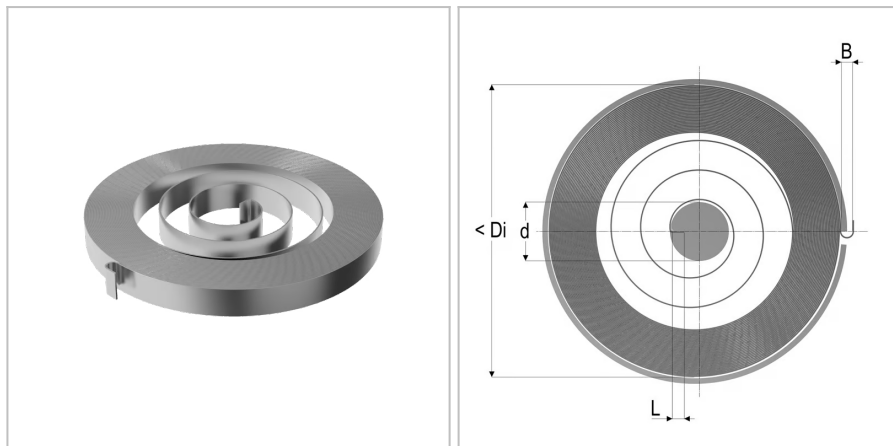

DIMENSIONI

t	Spessore del nastro	0.5 mm
b	Larghezza del nastro	12 mm
d	Diametro della spina di guida	15 mm
Di	Diametro dell'alloggiamento	70 mm
Nt	Numero di spire	10
M2	Forza alla torsione massima	503 Nmm
L	Lunghezza della piega della molla interna	4 mm
B	Apertura del punto di fissaggio	5 mm
M1	Forza precompressione	124 Nmm